

MWS6-PRM-VFC

PRM switching, ceiling, flush mounted, microwave, presence/absence detector, volt free contact
PRM-Umschaltung, Decke, Unterputzmontage, Mikrowelle, Präsenz-/Abwesenheitsmelder,
potenzialfreier Kontakt

Detector de presencia/ausencia, montaje encastrado en techo, por microondas,
con conmutación PRM con contacto libre de tensión

Permutação PRM, teto, montagem embutida, micro-onda, detetor de presença/ausência,
contacto sem volts

Commutation PRM, pour plafond, montage encastré, micro-ondes, détecteur de présence/
absence, contact sec

Rilevatore di presenza/assenza con commutazione PRM, da soffitto, installazione in pari, a
microonde, contatto pulito

Aan-/afwezigheidsdetector, PRM-schakeling, plafond, inbouw, microgolf, spanningsvrij contact
Микроволновый датчик присутствия, скрытый монтаж в потолок, полуавтоматический
режим, коммутация - 2 реле, беспотенциальные



**Warning | Warnung | Advertencia |
Aviso | Attention | Attenzione |
Waarschuwing | Внимание**

EN This device should be installed by a qualified electrician in accordance with the latest edition of the IEE wiring regulations.

DE Dieses Gerät ist ausschließlich von qualifizierten Elektrofachkräften zu installieren.

ES Sólo un electricista cualificado debe instalar este dispositivo.

PT Somente um electricista qualificado deve instalar este dispositivo.

FR Seul un électricien qualifié peut installer ce dispositif.

IT Il dispositivo deve essere installato da un elettricista qualificato.

NL Dit apparaat moet worden geïnstalleerd door een gekwalificeerde elektricien.

RU Это устройство должно быть установлено квалифицированным электриком.





**Microwave safety | Mikrowellensicherheit | Seguridad de microondas |
Segurança de microondas | Sécurité micro-ondes | Sicurezza delle microonde |
Magnetronveiligheid | Микроволновая безопасность**

EN The microwave radiation emitted by these units is extremely low power and complies with ANSI standard "IEEE95.1-1999 Standard for Safety Levels with Respect to Human Exposure to Radio Frequency Electromagnetic Fields 3kHz 300GHz."

DE Die von diesen Geräten abgegebene Mikrowellenstrahlung ist extrem schwach und entspricht der ANSI-Norm „IEEE95.1-1999-Norm für Sicherheitsniveaus in Bezug auf die Exposition von Menschen gegenüber hochfrequenten elektromagnetischen Feldern (3 kHz, 300 GHz)“

ES La radiación de microondas emitida por estas unidades es de potencia extremadamente baja y cumple con la norma ANSI "Estándar IEEE95.1-1999 para niveles de seguridad con respecto a la exposición humana a campos electromagnéticos de radiofrecuencia 3kHz 300GHz."

PT A radiação de micro-ondas emitida por essas unidades é extremamente baixa e está em conformidade com o padrão ANSI "IEEE95.1-1999 Padrão para níveis de segurança com respeito à exposição humana a campos eletromagnéticos de radiofrequência de 3kHz a 300 GHz."

FR Le rayonnement micro-ondes émis par ces unités est extrêmement faible et conforme à la norme ANSI «Norme IEEE95.1-1999 relative aux niveaux de sécurité en ce qui concerne l'exposition humaine aux champs électromagnétiques de radiofréquences 3kHz 300GHz».

IT La radiazione a microonde emessa da queste unità è estremamente bassa e conforme allo standard ANSI "Standard IEEE95.1-1999 per i livelli di sicurezza in relazione all'esposizione umana ai campi elettromagnetici a radiofrequenza 3kHz 300GHz."

NL De microgolfstraling die door deze eenheden wordt uitgezonden, is extreem laag en voldoet aan de ANSI-norm "IEEE95.1-1999-norm voor veiligheidsniveaus met betrekking tot menselijke blootstelling aan radiofrequentie-elektromagnetische velden 3 kHz 300 GHz".

RU Микроволновое излучение, издаваемое этими устройствами, имеет очень низкую мощность и соответствует стандарту ANSI «Стандарт IEEE95.1-1999 для уровней безопасности в отношении воздействия на человека радиочастотных электромагнитных полей 3 кГц 300 ГГц».

**Dimensions (mm) | Abmessungen (mm) | Dimensiones (mm) | Dimensões (mm) | Dimensioni (mm) |
Dimensies (mm) | Размеры (мм)**

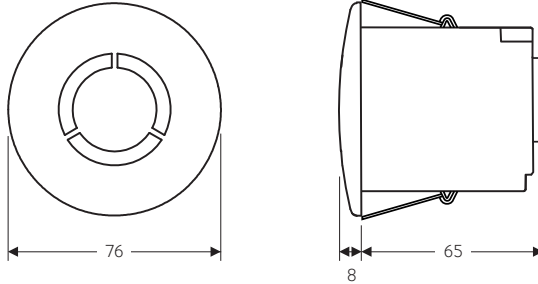

**Detection pattern | Erfassungsbereich | Patrón de detección | Padrão de detecção |
Performance de détection | Modello di rilevazione | Detectie zone | Шаблон обнаружения**

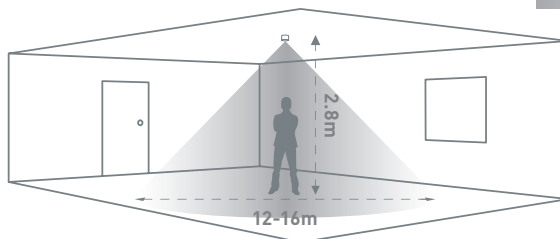

high < sensitivity > low

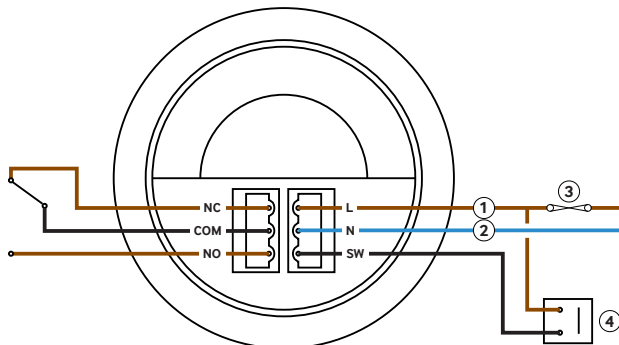
**EN** Key

1. Live
2. Neutral
3. 10A circuit protection if required
4. Momentary push-to-make switch, 230V (for absence detection)

DE Zeichenerklärung

1. Netzspannungsführend
2. Neutral
3. 10A Kurzschlusssicherung, falls nötig
4. Taster (nur für Halbautomatikfunktion)

ES Leyenda

1. Fase
2. Neutro
3. 10A protección de circuito, en caso necesario
4. Pulsador para modo Ausencia, 230V

PT Legenda

1. Fase
2. Neutro
3. 10A proteção do circuito, caso necessário
4. Botão de pressão, 230V (para função ausência)

FR Légende

1. Phase
2. Neutre
3. 10A protection du circuit si nécessaire
4. Poussoir de commutation, 230V (pour détection d'absence)

IT Legenda

1. Fase
2. Neutro
3. 10A protezione del circuito, se necessario
4. Pulsante, 230V, per rilevamento assenza

NL Legenda

1. Fase
2. Nul
3. 10A beveiliging indien nodig
4. Kortstondig drukken om te schakelen, 230V (voor afwezigheidsdetectie)

RU Условные обозначения

1. Нейтральный
2. Фаза
3. 10А защита цепи при необходимости
4. Мгновенное нажатие (для полуавтоматического режима)

Presence or absence detection | Anwesenheits- oder Abwesenheitserkennung | Detección de presencia o ausencia | Detecção em presença ou ausência | Détection de présence ou d'absence | Rilevazione di presenza o assenza | Aanwezigheids- of afwezigheidsdetectie | Обнаружение присутствия или полуавтоматический режим

EN The unit ships with presence detection as default.

- To change over to absence detection, press and release the external switch 5 times within the first minute of power up. The LED will turn on red for 30 seconds to indicate absence mode has been selected.
- To change back to presence detection, repeat the above procedure – the LED will flash red for 30 seconds to indicate presence mode has been selected.

To use absence detection a retractive (momentary) switch must be connected between the 2 terminals on the diagram. Note that this will be switching mains voltage.

Note: the above adjustments can also be made using the optional UHSS or UNLCDHS handsets.

DE Das Modell wird in Werkseinstellung als Bewegungsmelder ausgeliefert.

- Um den Halbautomatikmodus zu aktivieren müssen Sie innerhalb der 1 Minute nach dem Einschalten den Taster 5 mal betätigen. Die für 30s aktivierte rote LED zeigt an, dass der Halbautomatikbetrieb aktiviert wurde.
- Um den Automatikbetrieb wieder einzustellen, wiederholen Sie einfach die obengenannte Vorgehensweise. Die für 30s blinkende LED zeigt den ausgewählten Automatikbetrieb an.

Um den Halbautomatikbetrieb zu ermöglichen muss ein Taster gemäß Schaltbild angeschlossen werden. Beachten Sie, das dieser dann Netzspannung schaltet!

Hinweis: Die obengenannten Einstellungen können auch via optionale Fernbedienungen UHSS oder UNLCDHS erfolgen.

ES El sensor se envía con detección de presencia por defecto.

- Para cambiar a detección de ausencia, presionar el pulsador externo 5 veces en el primer minuto de encendido. El LED se encenderá en rojo durante 30 segundos para indicar el modo ausencia.
- Para volver al modo presencia, repita el procedimiento anterior- el LED parpadeará en rojo durante 30 segundos para indicar que se ha seleccionado el modo presencia.

Para el uso en modo ausencia, el pulsador debe estar conectado entre los 2 terminales como en el esquema. Nota: el pulsador está conectado a la tensión de red.

Nota: Los ajustes anteriores también pueden realizarse con los mandos (opcionales) UHSS y UNLCDHS.

PT A unidade é enviada com deteção de presença predefinida.

- Para mudar para à deteção de ausência, pressione e libere o interruptor externo 5 vezes no primeiro minuto da energização. O LED acenderá em vermelho por 30 segundos para indicar que o modo de ausência foi selecionado.
- Para voltar à deteção de presença, repita o procedimento acima - o LED piscará em vermelho por 30 segundos para indicar o modo de presença foi selecionado.

Para usar a deteção de ausência, um botão de pressão deve ser ligado entre os 2 terminais no diagrama. Note que este estará a comutar a tensão da rede.

Nota: os ajustes acima também podem ser feitos usando os telecomandos opcionais UHSS ou UNLCDHS.

FR Le produit est livré avec le mode détection de présence par défaut.

- Pour activer le mode détection d'absence, appuyer et relâcher le bouton poussoir 5 fois dans la première minute de la mise sous tension. La LED s'allume pendant 30 secondes pour indiquer que le mode détection d'absence a bien été activé.
- Pour revenir au mode détection de présence, répéter la procédure ci-dessus : la LED clignote pendant 30 secondes pour indiquer que le mode détection de présence a bien été activé.

Pour utiliser la détection d'absence, un bouton poussoir doit être connecté entre les 2 bornes du schéma (commutation de la tension secteur).

Remarque : les réglages ci-dessus peuvent également être effectués à l'aide des outils de configuration UHSS ou UNLCDHS.

IT L'unità viene fornita con rilevamento di presenza come predefinito.

- Per passare al rilevamento di assenza, premere e rilasciare il pulsante esterno 5 volte entro il primo minuto di accensione. Il LED si accende in rosso per 30 secondi per indicare che la modalità di assenza è stata selezionata.
- Per tornare al rilevamento di presenza, ripetere la procedura sopra indicata : il LED lampeggerà in rosso per 30 secondi per indicare che la modalità di presenza è stata selezionata.

Per utilizzare il rilevamento di assenza deve essere presente un pulsante collegato tra i 2 terminali sul diagramma. Si noti che questo cambierà la tensione di rete.

Nota: le regolazioni di cui sopra possono anche essere effettuate utilizzando l'opzionale telecomando UHSS o UNLCDHS.

NL De melder wordt standaard als aanwezigheidsdetector geleverd.

- Om te veranderen naar afwezigheidsdetectie, druk de externe schakelaar 5 keer in binnen een eerste minuut van inschakelen. De LED gaat 30 seconden branden om aan te geven dat de afwezigheidsmodus is geselecteerd.
- Om terug te veranderen naar aanwezigheidsdetectie herhaalt u de bovenstaande procedure - de LED knippert 30 seconden rood om aan te geven dat de aanwezigheidsmodus is geselecteerd.

Om afwezigheidsdetectie te gebruiken moet er een (externe) schakelaar worden aangesloten tussen de 2 klemmen op het schema (punt 6). Let op, deze schakelaar schakelt de netspanning (230V).

Opmerking: de bovenstaande aanpassing kan ook worden uitgevoerd met de optionele UHSS- of UNLCDHS-handsets.

RU Устройство поставляется с обнаружением присутствия по умолчанию.

- Чтобы переключиться на обнаружение отсутствия, нажмите и отпустите внешний выключатель 5 раз в течение первой минуты включения. Светодиод загорится красным на 30 секунд, указывая на то, что выбран полуавтоматический режим.
- Чтобы вернуться к режиму присутствия, повторите описанную выше процедуру - светодиод будет мигать красным в течение 30 секунд, указывая на то, что выбран режим присутствия.

Чтобы использовать полуавтоматический, выключатель с возвратными клавишами должен быть подключен между двумя клеммами на схеме. Обратите внимание, что это будет переключение сетевого напряжения.

Примечание: вышеуказанные настройки можно также выполнить с помощью пультa UHSS или UNLCDHS.



Installation | Instalación | instalação | Installazione | Installatie | Установка

- EN** This device is designed to be flush ceiling-mounted. See page 16 for additional mounting options.
- Do not site the unit where direct sunlight might enter the sensor.
 - Do not site the sensor within 1m of any lighting, forced air heating or ventilation.
 - Do not fix the sensor to an unstable or vibrating surface.
- DE** Das Modell ist für den Deckeneinbau vorgesehen. Siehe Seite 16 für weitere Montagemöglichkeiten.
- Einheit so anbringen, dass der Sensor vor direkter Sonneneinstrahlung geschützt ist.
 - Sensor mit Mindestabstand von 1m zu Lichtquellen, Luftheizung oder Ventilation anbringen.
 - Sensor nicht an einer instabilen oder vibrierenden Oberfläche montieren.
- ES** Este producto está diseñado para montarse empotrado en techo. Ver pag. 16 para otras opciones de montaje.
- Evite que la luz del sol incida directamente sobre el sensor.
 - No coloque el sensor a menos de 1 m de fuentes de iluminación, salidas de calefacción por aire forzado o ventilación.
 - No fije el sensor a superficies que vibren o no sean estables.
- PT** Este dispositivo foi projetado para ser montado no teto. Veja a página 16 para opções adicionais de montagem.
- Não instale a unidade num local onde a luz solar direta possa incidir no sensor.
 - Não coloque o sensor a menos de 1m de qualquer iluminação, aquecimento ou ventilação de ar forçado.
 - Não fixe o sensor em uma superfície instável ou sujeito a vibrações.
- FR** Le produit est conçu pour être monté au plafond en encastré. Voir page 16 pour les options additionnelles de montage.
- Ne pas placer l'unité dans une position où la lumière directe du soleil pourrait pénétrer dans le capteur.
 - Ne pas placer le capteur à moins d'un mètre de tout dispositif d'éclairage, de chauffage ou de ventilation à air forcé.
 - Ne pas fixer le capteur sur une surface instable ou vibrante.
- IT** Questo dispositivo è progettato per essere a filo soffitto. Vedi pagina 16 per opzioni di montaggio aggiuntive.
- Non collocare l'unità in una posizione in cui la luce diretta del sole possa entrare nel sensore.
 - Non posizionare il sensore a meno di un metro da un qualsiasi tipo di illuminazione, sistema di riscaldamento o ventilazione.
 - Non installare il sensore su superfici instabili o soggette a vibrazioni.
- NL** Dit apparaat is ontworpen voor inbouwmontage in het plafond. Zie pagina 16 voor optionele montage opties.
- Plaats het apparaat niet op een locatie waar direct zonlicht de sensor kan binnendringen.
 - Plaats de sensor niet op minder dan 1 meter afstand van verlichting, geforceerde luchtverwarming of ventilatie.
 - Bevestig de sensor niet op een onstabiel of trillend oppervlak.
- RU** Это устройство предназначено для скрытого монтажа на потолке. Смотрите стр. 20 для дополнительных опций монтажа..
- Не размещайте устройство в местах, где прямой солнечный свет может попасть в датчик.
 - Не размещайте датчик в пределах 1 м от освещения, принудительного воздушного отопления или вентиляции.
 - Не закрепляйте датчик на неустойчивой или вибрирующей поверхности.

Create cut out | Erstellen Sie einen Ausschnitt | Orificio de corte | Fixação no teto | Percer | Creare il foro | Sparring maken | Выполните вырез в панели

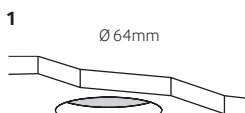
- 1**
- 
- EN** Cut a 64mm diameter hole in the ceiling.
- DE** Deckenausschnitt 64mm.
- ES** Cortar un orificio de 64 mm de diámetro en el techo
- PT** Efectuar um corte de diâmetro de 64mm no teto.
- FR** Percer un trou de 64mm de diamètre dans le plafond
- IT** Realizzare un foro di 64mm di diametro a soffitto.
- NL** Maak een 64mm diameter sparing in het plafond.
- RU** Выполните отверстие диаметром 64 мм в потолочной панели.

Wire stripping | Abisolieren | Pelado de cables | Descascamento do fio | Dénudage des câbles | Spelatura del filo | Kabelstrippen | Зачистка проводов

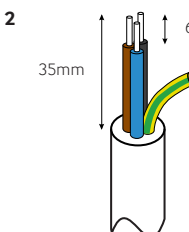
- 2**
- 
- EN** Strip the wires as shown opposite. Presence detector does not require earth conductor.
- DE** Abisolieren Sie die Kabel wie dargestellt. Der Melder benötigt keinen Erdschluss.
- ES** Pele los cables como se muestra en el dibujo. El detector no requiere cable de tierra.
- PT** Descarne os cabos como mostrado ao lado. Este detector não requer conductor de terra.
- FR** Dénudez les câbles comme indiqué ci-contre. Le détecteur de présence ne nécessite pas de conducteur de terre.
- IT** Spelare i fili come mostrato. Il rilevatore di presenza non richiede il cavo di terra.
- NL** Strip de aders zoals weergegeven op de afbeelding hiernaast. Aardingsdraad is niet vereist.
- RU** Выполните зачистку проводов, как показано на рисунке. Датчик присутствия не требует провода заземления.

Spacer ring | Distanzring | Anillo espaciador | Anilha espaçadora | Bague d'espacement |
Anello distanziatore | Afstandsring | Разделительное кольцо

3

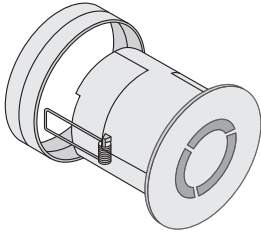

EN If the range is compromised by the ceiling construction / material. Add the supplied 20mm spacer ring.

DE Bei eingeschränkter Reichweite infolge der Deckenkonstruktion / das Deckenmaterial. Stecken Sie den mitgelieferten 20 mm Distanzring auf.

ES Si el alcance se ve comprometido por la construcción/material del techo. Añada el anillo espaciador de 20 mm suministrado.

PT Se a extensão estiver comprometida pela construção/material do teto. Adicionar a anilha espaçadora de 20 mm fornecida.

FR Si la portée est compromise par la construction ou le matériau du plafond. Ajouter la bague d'espacement de 20 mm fournie.

IT Se la portata è ostruita dalla struttura o dal materiale del soffitto. Aggiungere l'anello spaziatore da 20 mm in dotazione.

NL Als er onvoldoende ruimte is vanwege de constructie of het materiaal van het plafond, breng dan de meegeleverde 20 mm afstandsring aan.

RU Если диапазон компрометируется конструкцией / материалом потолка. Добавьте поставляемое прокладочное кольцо 20 мм.

Wire in plugs & connect to detector | Verdrahtugn & Anschluß des Melders | Cableado y conexión del sensor |
Cablagem e ligação do sensor | Câbler le bornier et connecter au détecteur | Cablaggio e connessione al
rilevatore | Bedrading & aansluiten op detector | Соединение проводов и подключение к датчику

4

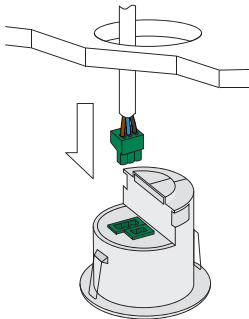

EN Wire in plug/s, using wiring diagram on page 3 as a guide. Connect the plug/s to the detector.

DE Zum Anschluß des Melders verwenden Sie das Schaltbild. Verwenden Sie dazu den /die beiliegenden Stecker.

ES Cablear siguiendo el esquema de la página 3 como guía. Conectar las bornas al sensor.

PT Efectuar as ligações seguindo o esquema na pág.3 como indicação. Ligar os bornes ao sensor.

FR Raccorder les câbles au bornier débranchable en respectant le schéma de câblage page 3. Connecter le bornier au détecteur.

IT Collegare il morsetto usando il cablaggio indicato a pagina 3 come guida. Connetti il morsetto al rilevatore.

NL Aders aansluiten in de aansluitklem(men), gebruik het bedradingsschema op pagina 3 als richtlijn. Steek de aansluitklem(men) in de detector.

RU Подключите провода в контактный разъем, используя схему соединений на стр. 3 в качестве руководства. Подключите контактный разъем к датчику.

Clamp cable | Zugentlastung | Abrazadera para el cable | Fixação do cabo | Serrer les câbles |
Morsetto per il cavo | Trekontlasting | Фиксация кабеля

5

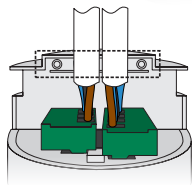
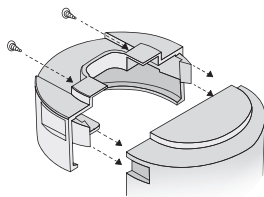

EN Continue tightening the screws until the clamp bar snaps out and is tightly engaged against the cable/s. The cable clamp must clamp the outer sheath only.

DE Ziehen Sie die Schrauben weiterhin an, bis die Klemme einrastet und fest am Kabel sitzt. Die Kabelklemme darf nur die äußere Ummantellung einklemmen.

ES Continuar apretando los tornillos hasta que la barra abrazadera salga y se ajuste bien con el cable. La abrazadera para cables solo debe sujetar la funda.

PT Apertar os parafusos até que a barra de fixação se encaixe totalmente e prenda bem o cabo. O grampo do cabo deve fixar apenas o revestimento externo.

FR Continuez de serrer les vis jusqu'à ce que la barre de fixation sorte et se serre fortement sur le câble. Le serre-câbles doit uniquement serrer la gaine extérieure.

IT Continuare a stringere le viti fino a quando la barra del morsetto non scatti e si fissa leggermente sul cavo. Applica il morsetto alla sola guaina esterna del cavo.

NL Blijf de schroeven aandraaien totdat de beugel los komt en de kabel stevig vastklemt. De beugel moet alleen de buitenmantel vastklemmen.

RU Завинчивайте шурупы до тех пор, пока зажимная планка не защелкнется и не будет плотно прилегать к кабелю. Кабельный хомут должен обжимать только внешнюю оболочку.

Install detector | Melder installieren | Instalación del detector | Instalação do detector | Installer le détecteur |
Installazione del sensore | Installeer detector | Установка датчика

6

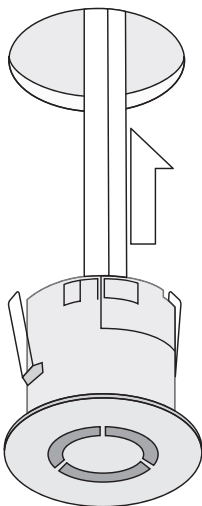

EN Bend the springs up and push detector through hole in ceiling. When fully inserted the springs snap back to hold the device in place.

⚠ To avoid injury, take care when bending springs.

DE Federn nach oben biegen und Detektor durch die Öffnung in der Decke schieben. Sobald der Detektor vollständig eingeschoben ist, schnappen die Federn zurück und halten das Gerät fest an Ort und Stelle.

⚠ Achten Sie auf die Spannfedern um Verletzungen zu vermeiden

ES Doble los muelles hacia arriba e introduzca el detector por el orificio del techo. Cuando esté totalmente introducido, los muelles saltan para mantener el dispositivo en su lugar.

⚠ Doble los muelles con cuidado al montar la unidad.

PT Dobre as molas para cima e empurre detector através do furo no teto. Ao serem totalmente inseridas as molas saltam de volta para manter o dispositivo no lugar.

⚠ Para evitar ferimentos, tenha cuidado quando manipule as molas.

FR Replier les ressorts vers le haut et pousser le détecteur à travers le trou dans le plafond. Quand les ressorts sont complètement insérés, ils se remettent dans leur position initiale pour maintenir le dispositif en place.

⚠ Pour éviter toute blessure, faire attention lors de la compression des ressorts.

IT Piegare le molle verso l'alto e inserire il rilevatore nel foro sul soffitto. Una volta inserito, le molle si riassestano fissando il dispositivo in posizione.

⚠ per evitare infortuni, prestare attenzione quando si piegano le molle.

NL Buig de veren omhoog en duw het apparaat door de sparing in het plafond. Wanneer de veren volledig door de sparing zijn klappen deze terug om het apparaat op zijn plek te houden.

⚠ Om letsel te voorkomen, wees voorzichtig met het buigen van de veren.

RU Отведите пружины в верхнее положение и вставьте датчик в отверстие в потолке. После полного погружения в отверстие пружины вернуться в обратное положение для фиксации устройства.

⚠ Во избежание травм, отводите пружины с осторожностью.

**Default Settings | Werkseinstellung | Parámetros por defecto | Configurações por omissão |
Paramètres par défaut | Impostazioni predefinite | Standaard instellingen | Настройки по умолчанию**

EN Time out: 20 minutes.
LUX on level: 9
LUX off level: 9
Sensitivity: 9
Detection: Presence

Adjustments can be made using the optional UHSS or UNLCDHS handsets.

DE Nachlaufzeit: 20 Minuten
LUX Einschaltsschwelle: 9
Lux Ausschaltsschwelle: 9
Empfindlichkeit: 9
Betriebsart: Automatikbetrieb

Einstellungsänderungen können mit den Fernbedienungen UHS 5 oder UNLCD HS vorgenommen werden.

ES Tiempo retardo hasta apagado: 20 minutos
Nivel Lux Encendido: 9
Nivel Lux Apagado: 9
Sensibilidad: 9
Detección: Presencia

Los ajustes se pueden hacer usando los mandos UHSS y UNLCDHS

PT Tempo limite: 20 minutos.
LUX on nível: 9
LUX off : 9
Sensibilidade: 9
Deteção: Presença

Os ajustes podem ser efectuados usando os telecomandos opcionais UHSS ou UNLCDHS.

FR Temporisation: 20 minutes
Seuil de luminosité pour activation PIR: 9
Seuil de luminosité pour désactivation PIR: 9
Sensibilité: 9
Détection: Présence

Toutes modifications peuvent être faites en utilisant les outils de configuration UHSS ou UNLCDHS.

IT Time out: 20 minuti.
Livello accensione LUX: 9
Livello spegnimento LUX: 9
Sensibilità : 9
Rilevamento : Presenza

Le regolazioni possono anche essere effettuate utilizzando l'opzionale telecomando UHSS o UNLCDHS.

NL Uitschakeltijd: 20 minuten
Lichtdrempel aan niveau: 9
Lichtdrempel uit niveau: 9
Gevoeligheid: 9
Detectie: aanwezigheid

Aanpassingen kunnen worden uitgevoerd met de optionele UHSS- of UNLCDHS-handset.

RU Время задержки: 20 минут.
LUX вкл уровень: 9
LUX выкл уровень: 9
Чувствительность: 9
Обнаружение: Присутствие

Регулировки могут быть сделаны с использованием пультов UHSS или UNLCDHS.

Presence Detection

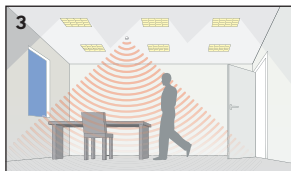
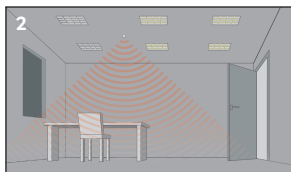

- EN** 1. Power up the sensor. The load should come on immediately.
2. Vacate the room or remain very still and wait for the load to switch off (this should take less than 20 minutes).
3. Enter the room or make some movement and check that the load switches on.

- DE** 1. Schließen Sie den Sensor an die Stromversorgung an - das System sollte sich sofort einschalten.
2. Verlassen Sie den Raum oder stehen Sie ganz still, um zu prüfen, ob das System sich ausschaltet (Dies erfolgt nach ca. 20 Minuten nach der letzten Erfassung).
3. Betreten Sie den Raum oder bewegen Sie sich, um sicherzustellen, dass das System sich einschaltet.

- ES** 1. Encienda el sensor: la carga debería encenderse inmediatamente.
2. Salga de la habitación o permanezca muy quieto y espere a que la carga se apague (deberían requerirse menos de 20 min).
3. Entre en la habitación o realice algún movimiento y compruebe que la carga se enciende.

- PT** 1. Ligue o sensor - a carga deve ser ativada imediatamente.
2. Desocupe a sala ou permaneça imóvel e aguarde até a carga ser desativada (isto deve levar menos de 20 minutos).
3. Entre na sala ou faça algum movimento e verifique se a carga é ativada.

- FR** 1. Alimenter le capteur : la charge devrait s'allumer immédiatement.
2. Quittez la pièce ou restez immobile et attendez que la charge s'éteigne (ceci devrait prendre moins de 20 minutes).
3. Entrer dans la pièce ou bouger et vérifier que la charge s'allume.

- IT** 1. Accendi il sensore: il carico dovrebbe attivarsi immediatamente.
2. Abbandona la stanza o cerca di restare il più fermo possibile e attendi lo spegnimento del carico (dovrebbe richiedere meno di 20 minuti).
3. Entra nella stanza o esegui qualche movimento per verificare che il carico si attivi.

- NL** 1. Zet spanning op de sensor. De ballast moet onmiddellijk inschakelen.
2. Verlaat de ruimte of zorg dat er geen beweging is binnen de detectiezone en wacht tot de ballast uitschakelt (dit duurt 20 minuten).
3. Ga de ruimte in of maak bewegingen binnen de detectiezone en controleer of de ballast wordt ingeschakeld.

- RU** 1. Включите датчик. Нагрузка должна включиться немедленно.
2. Выйдите из комнаты или оставайтесь на месте и подождите, пока нагрузка не отключится (это должно занять не более 20 минут).
3. Войдите в комнату или сделайте какое-нибудь движение и убедитесь, что нагрузка включена.

Absence Detection

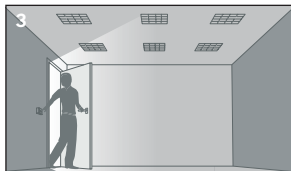

- EN** 1. Power up the sensor. Switch the load on.
2. Vacate the room and wait for the load to switch off (this should under than 20 minutes).
3. Enter the room, the load will remain off until you switch it on again.

- DE** 1. Spannung einschalten. Beleuchtung durch Taster einschalten.
2. Verlassen Sie den Raum. Die Beleuchtung sollte nach 20 Minuten ausschalten.
3. Beim Betreten des Raumes bleibt die Beleuchtung aus, solange sich nicht den Taster betätigten.

- ES** 1. Presione el pulsador asociado al sensor, este se activará y se encenderá la carga asociada.
2. Salga de la habitación y espere a que la carga se apague (esto debería ocurrir a los 20 minutos).
3. Entre en la habitación, la carga permanecerá apagada hasta que la encienda.

- PT** 1. Ligue o sensor através do botão de pressão ligado ao mesmo - a carga deve ser ativada imediatamente.
2. Desocupe a sala ou permaneça imóvel e aguarde até a carga ser desativada (isto deve levar menos de 20 minutos).
3. Entre na sala ou faça algum movimento a carga deve ficar desligada até que for activada pelo pulsador.

- FR** 1. Alimenter le capteur. Actionner le poussoir pour allumer la charge.
2. Quittez la pièce ou restez immobile et attendez que la charge s'éteigne (ceci devrait prendre moins de deux minutes).
3. Entrer dans la pièce, la charge doit rester éteinte jusqu'à l'action sur le poussoir.

- IT** 1. Accendi il sensore: il carico dovrebbe attivarsi immediatamente.
2. Abbandona la stanza e attendi lo spegnimento del carico (dovrebbe richiedere meno di 20 minuti).
3. Entra nella stanza, il carico rimarrà spento fino a quando non lo accenderai nuovamente.

- NL** 1. Zet spanning op de sensor. Schakel de ballast in.
2. Verlaat de ruimte of zorg dat er geen beweging is binnen de detectiezone en wacht tot de ballast uitschakelt (dit duurt 20 minuten).
3. Ga de ruimte in of maak bewegingen binnen de detectiezone, de ballast blijft uitgeschakeld totdat je de schakelaar bediend.

- RU** 1. Включите датчик. Включите нагрузку.
2. Выйдите из комнаты и подождите, пока нагрузка не отключится (это должно быть менее 20 минут).
3. Войдите в комнату, нагрузка останется выключенной, пока вы не включите ее снова.

EN Technical Data

Part code	MWS6-PRM-VFC
Weight	0.150kg
Supply voltage AC	230 VAC +/- 10%
Supply frequency	50Hz
Power consumption parasitic	708mW
Terminal capacity	2.5mm ²
Min load	100mA
Max load:	
Incandescent lighting	6A
Fluorescent lighting	6A
Compact fluorescent lighting	3A
LED lighting	3A
Resistive heaters	6A
Fans and ventilation equipment	3A
Time out range	10s–99m
Max power factor correction capacitance	40µF
Rated impulse voltage	2500V
Purpose	Sensing control
Construction	Independent flush mounted, electronic control.
Type of action	Type 1.B
Pollution	Degree 2
Software	Class A
Working temperature range	-10 to 35°C
Humidity	5 to 95% non-condensing
Material (casing)	Flame retardant ABS and PC/ABS
Insulation class	Class 2
Microwave frequency	5.8 GHz
IP rating	40
Compliance	 RED-2014/53/EU, LVD-2014/35/EU

DE Technische Daten

Teile-code	MWS6-PRM-VFC
Gewicht	0.150kg
Versorgungsspannung AC	230 VAC +/- 10%
Versorgungsfrequenz	50Hz
Parasitäre Stromverbrauch	708mW
Leiterkapazität	2.5mm ²
Min. Last	100mA
Max. Last:	
Glühlampen	6A
Neonbeleuchtung	6A
Kompakte neonbeleuchtung	3A
LED-beleuchtung	3A
Widerstandsfähige Heizungen	6A
Induktiv/ventilatoren und Lüftungssysteme	3A
Zeitüberschreitungsbereich	10s–99m
Max. Kapazität der Blindleistungs-kompensation	40µF
Bemessungsstoßspannung	2500V
Zweck	Sensorsteuerung
Bauweise	Unabhängige bündige elektronische Steuerung
Aktionsart	Typ 1.B
Verschmutzung	Abschluss 2
Software	Klasse A
Arbeitstemperaturbereich	-10 bis 35°C
Feuchtigkeit	5 bis 95% Luftfeuchtigkeit, nicht kondensierend
Material (gehäuse)	Flammenhemmendes ABS und PC/ABS
Isolationsklasse	2
Mikrowellenfrequenz	5.8 GHz
IP-schutzklasse	40
Eingehaltene normen	 RED-2014/53/EU, LVD-2014/35/EU

ES Datos Técnicos

Código de pieza	MWS6-PRM-VFC
Peso	0.150kg
Voltaje de entrada de CA	230 VAC +/- 10%
Frecuencia de suministro	50Hz
Consumo energético parasitaria	708mW
Capacidad del terminal	2.5mm ²
Carga mín.	100mA
Carga máx.:	
Iluminación incandescente	6A
Iluminación fluorescente	6A
Iluminación fluorescente compacta	3A
Iluminación LED	3A
Calentadores resistiva	6A
Inductivo/equipo de ventilación y ventiladores	3A
Rango de tiempo fuera	10s–99m
Capacitancia máx. De corrección del factor de potencia	40µF
Voltaje nominal de impulso	2500V
Finalidad	Control de detección
Construcción	Montaje empotrado independiente, control electrónico
Tipo de acción	Tipo 1.B
Contaminación	Grado 2
Software	Clase A
Rango de temperatura de trabajo	-10 a 35°C
Humedad	5 a 95 % sin condensación
Material (carcasa)	Ignífugo ABS y PC/ABS
Clase de aislamiento	2
Frecuencia de microondas	5.8 GHz
Grado de protección IP	40
Conformidad con normativas	 RED-2014/53/EU, LVD-2014/35/EU

PT Dados Técnicos

Código da peça	MWS6-PRM-VFC
Peso	0.150kg
Tensão de alimentação CA	230 VAC +/- 10%
Frequência de fornecimento	50Hz
Consumo de energia parasitária	708mW
Capacidade do terminal	2.5mm ²
Carga min.	100mA
Carga max.:	
Iluminação incandescente	6A
Lâmpada fluorescente	6A
Lâmpada fluorescente compacta	3A
Lâmpada de LED	3A
Resistivas aquecedores	6A
Indutivo/ventiladores e equipamentos de ventilação	3A
Intervalo de tempo limite	10s–99m
Capacitância máxima de correção do fator de potência	40µF
Tensão de impulso nominal	2500V
Objetivo	Controle de detecção
Construção	Montagem independente embutida, controle eletrônico
Tipo de ação	Tipo 1.B
Poluição	Grau 2
Software	Classe A
Faixa de temperatura de trabalho	-10 a 35°C
Umidade	5 a 95% sem condensação
Material (caixa)	Retardante de chamas ABS e PC/ABS
Classe de isolamento	2
Frequência de microonda	5.8 GHz
Classificação IP	40
Compatibilidade	 RED-2014/53/EU, LVD-2014/35/EU

FR Données Techniques

Code de la pièce	MWS6-PRM-VFC	
Poids	0.150kg	
Tension d'alimentation CA	230 VAC +/- 10%	
Fréquence d'alimentation	50Hz	
Consommation électrique parasite	708mW	
Capacité des terminaux	2.5mm ²	
Charge min.	100mA	
Charge max.:		
Éclairage incandescent	6A	
Éclairage fluoescnt	6A	
Éclairage fluoescnt compact	3A	
Éclairage LED	3A	
Réchauffeurs résistif	6A	
Ventilateurs et équipements de ventilation	3A	
Plage de temps mort	10s–99m	
Capacitance max. De correction du facteur de puissance	40µF	
Tension nominale de tenue aux chocs	2500V	
Rôle	Contrôle de détection	
Construction	Indépendante montée, contrôle électronique	
Type d'action	Type 1.B	
Pollution	Degré 2	
Logiciel	Classe A	
Plage de température de travail	-10 à 35°C	
Humidité	5 à 95 % non-condensable	
Matériau (boîtier)	Agent Ignifuge ABS et PC/ABS	
Classe d'isolation	2	
Fréquence micro-ondes	5.8 GHz	
Indice IP	40	
Conformité		RED-2014/53/EU, LVD-2014/35/EU

IT Specifiche Tecniche

Codice parte	MWS6-PRM-VFC	
Peso	0.150kg	
Tensione di alimentazione CA	230 VAC +/- 10%	
Frequenza di alimentazione	50Hz	
Consumo di energia parassita	708mW	
Capacità del morsetto	2.5mm ²	
Carico min	100mA	
Carico max.:		
Luce a incandescenza	6A	
Illuminazione fluoescnte	6A	
Illuminazione fluoescnte compatta	3A	
Illuminazione LED	3A	
Resistivo	6A	
Induttivo/ventole e apparecchiature di ventilazione	3A	
Intervallo di tempo	10s–99m	
Capacitance di correzione del fattore di alimentazione massima	40µF	
Tensione nominale a impulso	2500V	
Scopo	Controllo del rilevamento	
Costruzione	Controllo elettronico indipendente da incasso	
 Tipo di azione	Digitare 1.B	
Inquinamento	Grado 2	
Software	Classe A	
Intervallo di temperatura di lavoro	-10 al 50°C	
Umidità	Dal 5 al 95% senza condensa	
Materiale (rivestimento)	ABS ignifugo e PC/ABS	
Classe di isolamento	2	
Frequenza delle microonde	5.8 GHz	
Classificazione IP	40	
Conformità		RED-2014/53/EU, LVD-2014/35/EU

NL Technische data

Onderdeelcode	MWS6-PRM-VFC
Gewicht	0.150kg
Voedingsspanning AC	230 VAC +/- 10%
Voedingsfrequentie	50Hz
Energieverbruik in ruststand	708mW
Eindcapaciteit	2.5mm ²
Min belasting	100mA
Max belasting	
Gloeilampverlichting	6A
Tl-verlichting	6A
Compacte tl-verlichting	3A
LED verlichting	3A
Resistent kachels	6A
Ventilatoren en ventilatieap- paratuur	3A
Time-outbereik	10s–99m
Max. Vermogensfactorcorrectie- capaciteit	40µF
Nominaal impuls­spanning	2500V
Doel	Detectiecontrole
Bouw	Onafhankelijke inbouw, elektronische bediening
Type actie	Type 1.B
Verontreiniging	Graad 2
Software	Klasse A
Werktemperatuurbereik	-10 tot 35°C
Luchtvochtigheid	5 tot 95%, niet condenserend
Materiaal (behuizing)	Brandvertragend ABS en PC/ABS
Isolatieklasse	2
Magnetron frequentie	5.8 GHz
IP classificatie	40
Conformiteit	 RED-2014/53/EU, LVD-2014/35/EU

RU Технические характеристики

Наименование изделия	MWS6-PRM-VFC
Вес	0.150кг
Напряжение питания переменного тока	230 ВАС +/- 10%
Номинальная частота	50Гц
Потребляемая мощность паразитная	708mW
Клеммы подключения кабеля	2.5mm ²
Минимальная нагрузка	100mA
Максимальная нагрузка:	
Лампы накаливания	6A
Люминесцентные лампы	6A
Компактные люминесцентные лампы	3A
Светодиодные светильники	3A
Резистивные нагреватели	6A
Вентиляторы и вентиляционное оборудование	3A
Диапазон времени ожидания	10s–99m
Максимальный коэффициент мощности, коррекция емкости	40µF
Номинальное импульсное напряжение	2500V
Цель	Зондирование
строительство	Независимый скрытый монтаж, электронное управление
Тип действия	Тип 1.В Действие
загрязнение	Степень 2
Программное обеспечение	Класс А
Диапазон рабочих температур	От -10 до 35°C
влажность	От 5 до 95% без конденсации
Материал (корпус)	Огнестойкие ABS и ПК / ABS
Класс защиты	2
Микроволновая частота	5.8 GHz
Рейтинг IP	40
Нормативные стандарты	 RED-2014/53/EU, LVD-2014/35/EU

This page is intentionally left blank | Diese Seite wurde absichtlich leer gelassen |
Esta página se ha dejado en blanco intencionalmente | Esta página foi intencionalmente deixada em branco |
Cette page a été laissée blanche intentionnellement | Questa pagina è stata lasciata vuota intenzionalmente |
Deze pagina is met opzet leeg gelaten | Эта страница намеренно оставлена пустой

This page is intentionally left blank | Diese Seite wurde absichtlich leer gelassen |
Esta página se ha dejado en blanco intencionalmente | Esta página foi intencionalmente deixada em branco |
Cette page a été laissée blanche intentionnellement | Questa pagina è stata lasciata vuota intenzionalmente |
Deze pagina is met opzet leeg gelaten | Эта страница намеренно оставлена пустой

Accessories & associated products | Zubehör | Accesorios y productos asociados | Acessórios e produtos associados | Accessoires et produits associés | Accessori e prodotti associati | Toebehoren | Аксессуары и сопутствующие товары

Part Number Artikelnummer Referencia Referência Référence Codice Artikelnummer Номер	Description Beschreibung Descripción Descrição Description Descrizione Omschrijving Описание
 DBB	Surface mounting box Deckenaufbaudose Caja para montaje en superficie Caixa para superfície Accessoire pour montage en saillie Scatola a superficie Opbouwdoos Коробка поверхностного монтажа
 DBB-EXT	Surface mount back box extender Erweiterung für Deckenaufbaudose Extensión para montaje en superficie Extensor de caixa de montagem em superfície Extension d'accessoire pour montage en saillie Estensore per scatola per montaggio a superficie Verhogingsring Удлинитель коробки поверхностного монтажа
 EBD-ENCIP1	Pre-drilled 64mm hole IP65 detector enclosure Vorgebohrtes 64mm-Aussparung für den IP 65 Sensor Carcasa IP65 para detectores diámetro 64 mm Boîtier étanche IP65 pré-percé d'un diamètre de 64mm Boîtier étanche IP65 pré-percé d'un diamètre de 64mm Scatola IP65 con foro di 64mm IP65 behuizing met voorgeboorde 64mm sparing Предварительно просверленный корпус IP65 с отверстием 64 мм
 EXD-HSC	Extended wiring housing Erweiterter Verdrahtungsraum Ampliación de alojamiento de cables Extensor adicional para cabos Enveloppe allongée pour câblage Estensore per i cavi Verlengde behuizing voor bedrading Удлиненный корпус проводки
 UHS5	Compact, programming/commissioning handset Kompakte Fernbedienung und Einstellhilfe Mando para programación y puesta en marcha Contrôle remoto para ajustes/commissionamento Combiné compact de programmation / mise en service Telecomando per programmazione/messa in servizio Compacte configuratie handset Компактный пульт для программирования / ввода в эксплуатацию
 UHS7	Compact, user handset Kompakte Endanwender Fernbedienung Mando de usuário Contrôle pour usuário Combiné compact de contrôle pour utilisateur Telecomando per utente Compacte handset gebruikers Компактная трубка пользователя
 UNLCDHS	Universal LCD IR handset/commissioning handset Fernbedienung und Einstellwerkzeug Mando profesional con pantalla LCD para programación y puesta en marcha Contrôle remoto LCD Universal Outil universel de configuration / mise en service avec écran LCD Telecomando Universale LCD Geavanceerde handset Универсальный ИК-пульт для ввода в эксплуатацию

	<p>CP Electronics Brent Crescent, London NW10 7XR t. +44 (0)333 900 0671 enquiry@cpelectronics.co.uk</p>	
<p>www.cpelectronics.co.uk</p>	<p>connect with us </p>	 <p>energy services and technology association</p>
<p>Due to our policy of continual product improvement CP Electronics reserves the right to alter the specification of this product without prior notice.</p>		